

SC900-ZIP

Tijdloze comfortbooster



Tot
6 Beaufort*

OPTIMAAL GEÏSOLEERDE KAST VOOR EXTRA COMFORT

Groot renovatieproject of nieuwbouwwoning, met zijn thermisch en akoestisch geïsoleerde kast is de SC900-ZIP opbouwscreen een uitstekende keuze. Het gekletter van regenbuien wordt gedempt door de kast, de koude vakkundig buitengesloten. Ook in een bijna-energieneutrale woning verhoogt de SC900-ZIP uw comfort. Laat de smalle geleiders wegwerken in de gevel voor een superstrakke look. Subtiële charme was nog nooit zo duurzaam.

Unieke eigenschappen

1 Ideaal voor grote renovaties en nieuwbouw

2 Mogelijkheid tot het wegwerken van geleiders in de gevel voor strakke look

3 Ultra strakke doeken dankzij het innovatief ZIP-systeem

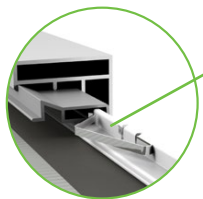

Extreem duurzaam roestvrij stalen veertje

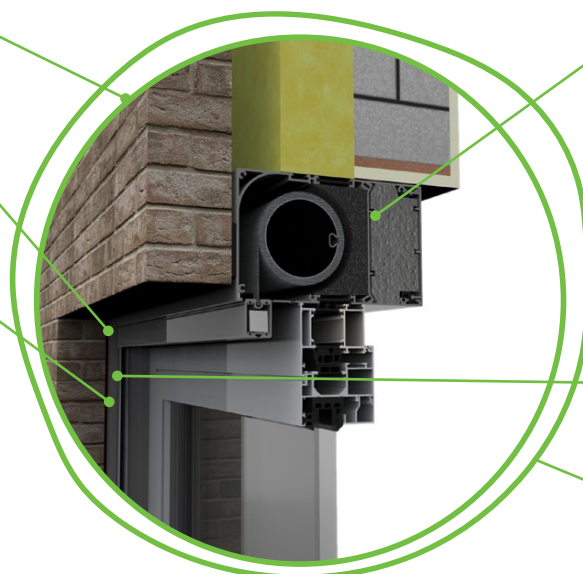

4 Thermisch (1,3 W/m²K) en akoestisch (54(0;-3)dB) geïsoleerde kast

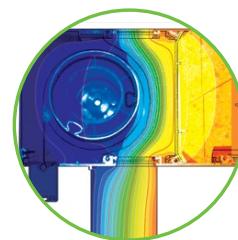

5 Super smalle geleiders; ook eenvoudig weg te werken in de gevel

6 Geschikt voor bijna energieneutraal wonen

Uw veiligheid is onze prioriteit!

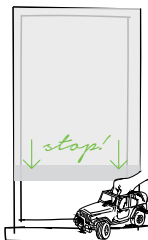

- Superieure obstakeldetectie: zodra het screen een obstakel tegenkomt zal het automatisch stoppen. Zo bevorderen wij de veiligheid van uw gezin én beschermen wij het screen tegen beschadigingen.
- Slimme obstakeldetectie: het screen herkent het verschil tussen een hindernis en een windvlaag. Handig toch.

* Testresultaten volgens WTCB gaan bij constante druk tot 1000 Pa > 140 km/u" en een gemiddelde afmeting van 3,5 x 3 m.



Screenkasten die bij uw stijl passen

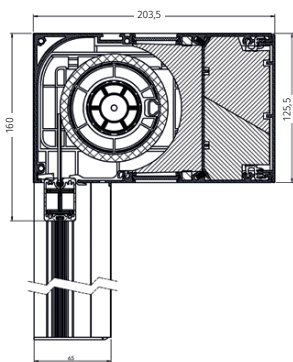

Kast SC900

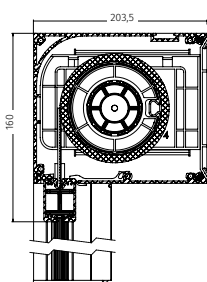

Kast SC910
= zonder isolatie

Voor elke situatie de perfecte geleider

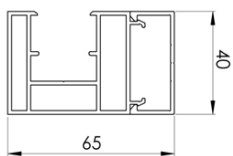

Geleider voor SC900 -910



Eenvoudige doekmontage

Bedieningsmogelijkheden

- Draadloos IO (standaard)
- Draadloos RTS (optie)
- Bekabelde bediening (optie)

Eigenschappen van de doeken

| | Soltis Horizon 86 | Soltis Perform 92 | Soltis Opaque B92 | Serge 600 | Serge 1% | Serge 600 Lunar |
|---|-------------------|-------------------|-------------------|-------------|-------------|-----------------|
| Gewicht ca. (g/m ²) | 380 | 420 | 650 | 525 | 638 | 678 |
| Dikte ca. (mm) | 0,43 | 0,45 | 0,6 | 0,74 | 0,78 | 0,73 |
| Doorlaatbaarheid van directe zonnestralen | 14% | 3 ~ 4% | 0% | 5% | 1% | 0% |
| G-Totaal waarden (*) | 0.15 - 0.22 | 0.05 - 0.15 | 0.02 - 0.05 | 0.01 - 0.10 | 0.05 - 0.09 | 0.02 - 0.09 |

*Beglazing C U=1,2

Max. afmetingen

- Max. breedte: 5 m
- Max. hoogte: 3,5 m
- Max. oppervlakte: 16 m²

Super snelle installatie dankzij het TEMPO-CLICK systeem, slechts 3 stappen nodig!

1. Montageplaatjes monteren op raamkozijn
2. Kast vastklikken op de montageplaatjes
3. Motor afstellen



De juiste doek, voor een perfect resultaat

- Visueel comfort
- Lichtdoorlatend of verduisterend
- Thermisch & akoestisch isolerend
- Uiterst duurzaam
- Vuil afstotend & brandwerend
- Perfect in harmonie met uw woning



Geef uw screendoek een eigen toets!

Plaats uw eigen logo of een persoonlijk ontwerp op uw doeken, wij bedrukken de doeken zoals u wil.

Screens afgestemd op uw buitenschrijnwerk

Alle RAL-kleuren en een breed gamma structuurlakkleuren aan standaardprijs.

K-7 RAL-waaijer



Al onze HAROL-producten staan voor:



Meer info? Check www.harol.com

UW HAROL DEALER



HAROL

ZONWERING • BUITENLEVEN • ROLLUIKEN • GARAGEPOORTEN